



PROFESSIONELLE BESCHREIBUNG

EDELSTAHL 304 BOLT REGAL, GESCHLITZTE REGALE, Module mit 3 Regalen, TIEFE 40 cm, HÖHE 150 cm :

- Modulares Bolzenregal aus **poliertem Edelstahl AISI 304** ;
- **Komplettes Sortiment** mit **Längen von 60 cm bis 200 cm** ;
- **Seiten mit Pfosten H 150 cm , Stärke 15/10** , komplett mit Schrauben und Kunststofffüßen;
- **Schlitzböden 9x32, Stärke 8/10** , mit Omega-Verstärkung, Schnittschutzkanten, **Tiefe 40 cm** ;
- **Möglichkeit, dem Modul weitere Regale hinzuzufügen** ;
- **Möglichkeit, eine Komposition zu erstellen**, indem das Modul nach rechts oder links erweitert wird;
- **Möglichkeit zur Erstellung von Eck- und U-förmigen Kompositionen** unter Verwendung des entsprechenden Eckstützsystems.

Zubehör/Optionen :

- Schlitzregal, Bolzenmontage, 60x40 cm
- Schlitzregal, Bolzenmontage, 70x40 cm
- Schlitzregal, Bolzenmontage, 80x40 cm
- Schlitzregal, Bolzenmontage, 90x40 cm
- Schlitzregal, Bolzenmontage, 100x40 cm
- Schlitzregal, Bolzenmontage, 110x40 cm
- Schlitzregal, Bolzenmontage, 120x40 cm
- Schlitzregal, Bolzenmontage, 130x40 cm
- Schlitzregal, Bolzenmontage, 140x40 cm
- Schlitzregal, Bolzenmontage, 160x40 cm
- Schlitzregal, Bolzenmontage, 180x40 cm
- Schlitzregal, Bolzenmontage, 200x40 cm
- komplette Seite H 150 cm
- 4 Schraubensatz aus Edelstahl
- Eckregal-Montagesatz

CE-Kennzeichnung

Hergestellt in Italien

IP-B3706040B



TECHNOCHEF - Regal aus Edelstahl 304, Modul mit einer Länge von 60 cm

Regal aus poliertem Edelstahl 304 mit 3 Schlitzböden, Gesamttragfähigkeit 3 x 135 kg, verschraubte Montage, Modul 60 x 40 x 150 h cm

€ 226,68

Ohne MwSt
Versand berechnet werden

Lieferung 8 bis 15 Tage

IP-B3707040B



TECHNOCHEF - Regal aus Edelstahl 304, Modul mit einer Länge von 70 cm

Regal aus poliertem Edelstahl 304 mit 3 geschlitzten Böden, Gesamttragfähigkeit 3 x 135 kg, Bolzenmontage, Modul cm 70 x 40 x 150 h

€ 234,48

Ohne MwSt
Versand berechnet werden

Lieferung 8 bis 15 Tage

IP-B3708040B



TECHNOCHEF - Regal aus Edelstahl 304, Modul mit einer Länge von 80 cm

Regal aus poliertem Edelstahl 304 mit 3 geschlitzten Böden, Gesamttragfähigkeit 3 x 130 kg, Bolzenmontage, Modul cm 80 x 40 x 150 h

€ 247,50

Ohne MwSt
Versand berechnet werden

Lieferung 8 bis 15 Tage

IP-B3709040B



TECHNOCHEF - Regal aus Edelstahl 304, Modul mit einer Länge von 90 cm

Regal aus poliertem Edelstahl 304 mit 3 geschlitzten Böden, Gesamttragfähigkeit 3 x 125 kg, Bolzenmontage, Modul cm 90 x 40 x 150 h

€ 264,44

Ohne MwSt
Versand berechnet werden

Lieferung 8 bis 15 Tage

IP-B37010040B



TECHNOCHEF - Regal aus Edelstahl 304, Modul mit einer Länge von 100 cm

Regal aus poliertem Edelstahl 304 mit 3 geschlitzten Böden, Gesamtkapazität 3 x 125 kg, Bolzenmontage, Modul cm 100 x 40 x 150 h

€ 272,13

Ohne MwSt
Versand berechnet werden

Lieferung 8 bis 15 Tage

IP-B37011040B



TECHNOCHEF - Regal aus Edelstahl 304, Modul mit einer Länge von 110 cm

Regal aus poliertem Edelstahl 304 mit 3 geschlitzten Böden, Gesamttragfähigkeit 3 x 125 kg, Bolzenmontage, Modul cm 110 x 40 x 150 h

€ 287,60

Ohne MwSt
Versand berechnet werden

Lieferung 8 bis 15 Tage

IP-B37012040B



TECHNOCHEF - Regal aus Edelstahl 304, Modul mit einer Länge von 120 cm

Regal aus poliertem Edelstahl 304 mit 3 geschlitzten Böden, Gesamttragfähigkeit 3 x 125 kg, Bolzenmontage, Modul cm 120 x 40 x 150 h

€ 301,79

Ohne MwSt
Versand berechnet werden

Lieferung 8 bis 15 Tage

IP-B37013040B



TECHNOCHEF - Regal aus Edelstahl 304, Modul mit einer Länge von 130 cm

Regal aus poliertem Edelstahl 304 mit 3 geschlitzten Böden, Gesamtkapazität 3 x 125 kg, Bolzenmontage, Modul cm 130 x 40 x 150 h

€ 319,83

Ohne MwSt
Versand berechnet werden

Lieferung 8 bis 15 Tage

IP-B37014040B



TECHNOCHEF - Regal aus Edelstahl 304, Modul mit einer Länge von 140 cm
Regal aus poliertem Edelstahl 304 mit 3 geschlitzten Böden, Gesamttragfähigkeit 3 x 125 kg, Bolzenmontage, Modul cm 140 x 40 x 150 h

€ 331,44

Ohne MwSt
Versand berechnet werden

Lieferung 8 bis 15 Tage

IP-B37016040B



TECHNOCHEF - Regal aus Edelstahl 304, Modul mit einer Länge von 160 cm
Regal aus poliertem Edelstahl 304 mit 3 geschlitzten Böden, Gesamttragfähigkeit 3 x 120 kg, Bolzenmontage, Modul cm 160 x 40 x 150 h

€ 358,51

Ohne MwSt
Versand berechnet werden

Lieferung 8 bis 15 Tage

IP-B37018040B



TECHNOCHEF - Regal aus Edelstahl 304, Modul mit einer Länge von 180 cm
Regal aus poliertem Edelstahl 304 mit 3 geschlitzten Böden, Gesamttragfähigkeit 3 x 100 kg, Bolzenmontage, Modul cm 180 x 40 x 150 h

€ 393,33

Ohne MwSt
Versand berechnet werden

Lieferung 8 bis 15 Tage

IP-B37020040B



TECHNOCHEF - Regal aus Edelstahl 304, Modul mit einer Länge von 200 cm
Regal aus poliertem Edelstahl 304 mit 3 geschlitzten Böden, Gesamttragfähigkeit 3 x 100 kg, Bolzenmontage, Modul cm 200 x 40 x 150 h

€ 421,68

Ohne MwSt
Versand berechnet werden

Lieferung 8 bis 15 Tage

TECHNISCHES DATENBLATT

KODE/FOTO

BESCHREIBUNG

PREIS/LIEFERUNG

IP-96815x4



TECHNOCHEF - Kit 4 Edelstahlschrauben, Mod.96815x4
Kit 4 Edelstahlschrauben 8x15 mm, komplett mit Mutter und Unterlegscheibe zur Befestigung des Regals.

€ 1,68

Ohne MwSt
Versand berechnet werden

Lieferung 4 bis 9 Tage

IP-97013

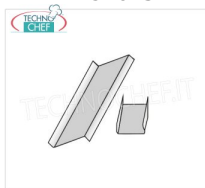

TECHNOCHEF - Kit für Montagewinkelregal, Mod.97013
Eckmontagesatz aus Edelstahl AISI 304, glänzend, Stärke 10/10

€ 7,21

Ohne MwSt
Versand berechnet werden

Lieferung 4 bis 9 Tage

IP-96150x2+96900x2

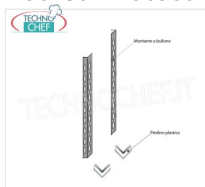

TECHNOCHEF - Seitenschulter für Edelstahl 304-Riegelböden, Mod.96150x2 + 96900x2
Seitenschulter bestehend aus 2 Pfosten mit Bolzen aus poliertem Edelstahl 304 und Kunststofffüßen, Höhe 1500 mm.

€ 40,15

Ohne MwSt
Versand berechnet werden

Lieferung 4 bis 9 Tage

IP-706040



TECHNOCHEF - 304 Edelstahlregal für Regale, 60x40 cm, Mod.706040
Schlitzboden für Regale aus Edelstahl AISI 304 mit Haken- oder Bolzenbefestigung, glänzende Oberfläche, abgerundete Kanten, Dicke 8/10, mit Verstärkung Omega, Kapazität Kg 135, Abmessungen 60x40 cm

€ 47,34

Ohne MwSt
Versand berechnet werden

Lieferung 4 bis 9 Tage

IP-707040

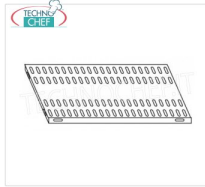

TECHNOCHEF - 304 Edelstahlregal für Regale, 70x40 cm, Mod.707040

Schlitzboden für Regale aus Edelstahl AISI 304 mit Haken- oder Bolzenbefestigung, glänzende Oberfläche, abgerundete Kanten, Dicke 8/10, mit Verstärkung Omega, Kapazität Kg 135, Maße 70x40 cm

€ 50,03

Ohne MwSt
Versand berechnet werden

Lieferung 4 bis 9 Tage

IP-708040

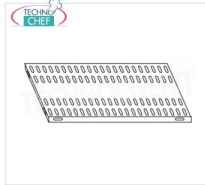

TECHNOCHEF - 304 Edelstahlregal für Regale, 80x40 cm, Mod.708040

Schlitzboden für Regale aus Edelstahl AISI 304 mit Haken- oder Bolzenbefestigung, glänzende Oberfläche, abgerundete Kanten, Dicke 8/10, mit Verstärkung Omega, Kapazität 130 kg, Abmessungen 80 x 40 cm

€ 54,45

Ohne MwSt
Versand berechnet werden

Lieferung 4 bis 9 Tage

IP-709040

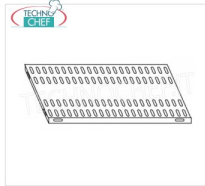

TECHNOCHEF - 304 Edelstahlregal für Regale, 90x40 cm, Mod.709040

Schlitzboden für Regale aus Edelstahl AISI 304 mit Haken- oder Bolzenbefestigung, glänzende Oberfläche, abgerundete Kanten, Stärke 8/10, mit verstärktem Omega, Kapazität 125 kg, Abmessungen 90x40 cm

€ 60,20

Ohne MwSt
Versand berechnet werden

Lieferung 4 bis 9 Tage

IP-7010040

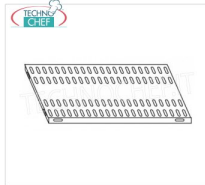

TECHNOCHEF - 304 Edelstahlregal für Regale, 100x40 cm, Mod.7010040

Schlitzboden für Regale aus Edelstahl AISI 304 mit Haken- oder Bolzenbefestigung, glänzende Oberfläche, abgerundete Kanten, Dicke 8/10, mit Verstärkung Omega, Kapazität 125 kg, Abmessungen 100x40 cm

€ 63,76

Ohne MwSt
Versand berechnet werden

Lieferung 4 bis 9 Tage

IP-7011040

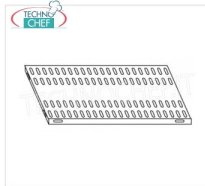

TECHNOCHEF - 304 Edelstahlregal für Regale, 110x40 cm, Mod.7011040

Schlitzboden für Regale aus Edelstahl AISI 304 mit Haken- oder Bolzenbefestigung, glänzende Oberfläche, abgerundete Kanten, Stärke 8/10, mit verstärktem Omega, Kapazität 125 kg, Abmessungen 110 x 40 cm

€ 69,06

Ohne MwSt
Versand berechnet werden

Lieferung 4 bis 9 Tage

IP-7012040

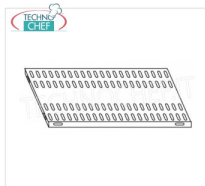

TECHNOCHEF - 304 Edelstahlregal für Regale, 120x40 cm, Mod.7012040

Schlitzboden für Regale aus Edelstahl AISI 304 mit Haken- oder Bolzenbefestigung, glänzende Oberfläche, abgerundete Kanten, Stärke 8/10, mit verstärktem Omega, Kapazität 125 kg, Abmessungen 120 x 40 cm

€ 73,21

Ohne MwSt
Versand berechnet werden

Lieferung 4 bis 9 Tage

IP-7013040

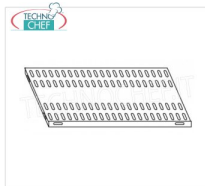

TECHNOCHEF - 304 Edelstahlregal für Regale, 130x40 cm, Mod.7013040

Schlitzboden für Regale aus Edelstahl AISI 304 mit Haken- oder Bolzenbefestigung, glänzende Oberfläche, abgerundete Kanten, Stärke 8/10, mit verstärktem Omega, Kapazität 125 kg, Abmessungen 130 x 40 cm

€ 79,35

Ohne MwSt
Versand berechnet werden

Lieferung 4 bis 9 Tage

IP-7014040

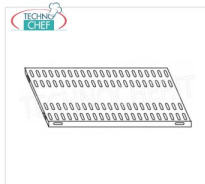

TECHNOCHEF - 304 Edelstahlregal für Regale, 140x40 cm, Mod.7014040

Schlitzregal für Regale aus Edelstahl AISI 304 mit Haken- oder Bolzenbefestigung, glänzende Oberfläche, abgerundete Kanten, Dicke 8/10, mit verstärktem Omega, Kapazität 125 kg, Abmessungen 140 x 40 cm

€ 83,30

Ohne MwSt
Versand berechnet werden

Lieferung 4 bis 9 Tage

IP-7016040

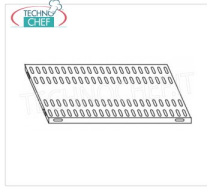

**TECHNOCHEF - 304 Edelstahlregal für Regale,
160x40 cm, Mod.7016040**

Schlitzboden für Regale aus Edelstahl AISI 304 mit Haken- oder Bolzenbefestigung, glänzende Oberfläche, abgerundete Kanten, Stärke 8/10, mit Verstärkung Omega, Gewicht 120 kg, Abmessungen 160 x 40 cm

€ 92,50

Ohne MwSt
Versand berechnet werden

Lieferung 4 bis 9 Tage

IP-7018040

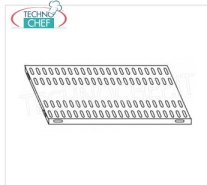

**TECHNOCHEF - 304 Edelstahlregal für Regale,
180x40 cm, Mod.7018040**

Schlitzboden für Regale aus Edelstahl AISI 304 mit Haken- oder Bolzenbefestigung, glänzende Oberfläche, abgerundete Kanten, Dicke 8/10, mit Verstärkung Omega, Kapazität 100 kg, Abmessungen 180 x 40 cm

€ 104,34

Ohne MwSt
Versand berechnet werden

Lieferung 4 bis 9 Tage

IP-7020040

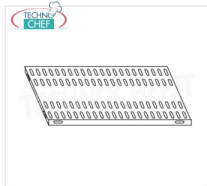

**TECHNOCHEF - 304 Edelstahlregal für Regale, cm
200x40, Mod. 7020040**

Schlitzregal für Regale aus Edelstahl AISI 304 mit Haken- oder Bolzenbefestigung, glänzende Oberfläche, abgerundete Kanten, Dicke 8/10, mit Verstärkung Omega, Kapazität 100 kg, Abmessungen 200 x 40 cm

€ 113,97

Ohne MwSt
Versand berechnet werden

Lieferung 4 bis 9 Tage





Esempi di montaggio
Assembly examples • Exemples de l'Assemblée

SCAFFALE A BULLONE
Stainless steel bolt shelving • Étagère inox à boulons

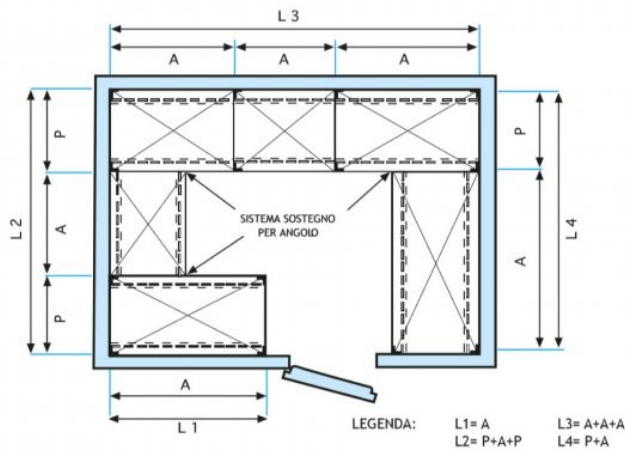



H

1

5

0

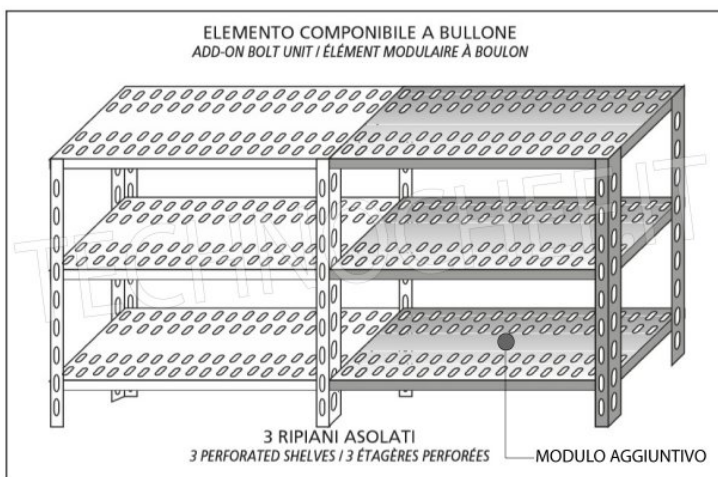
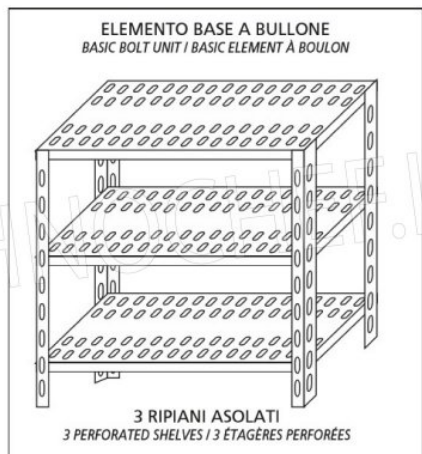

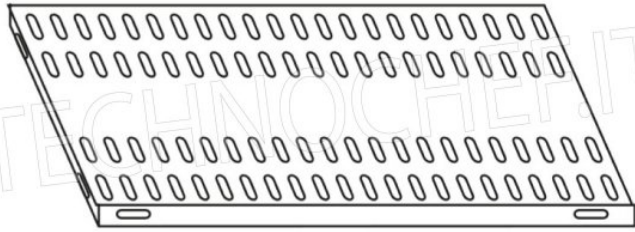

Ripiano asolato

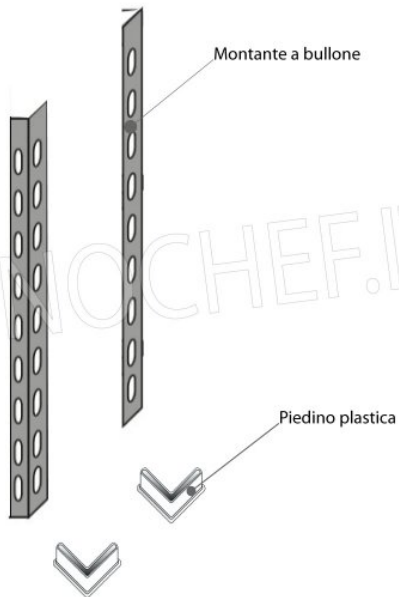

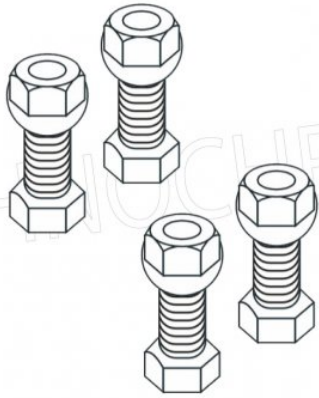

Kit 4 bulloni inox